

Gyermek Elektromos játékautó

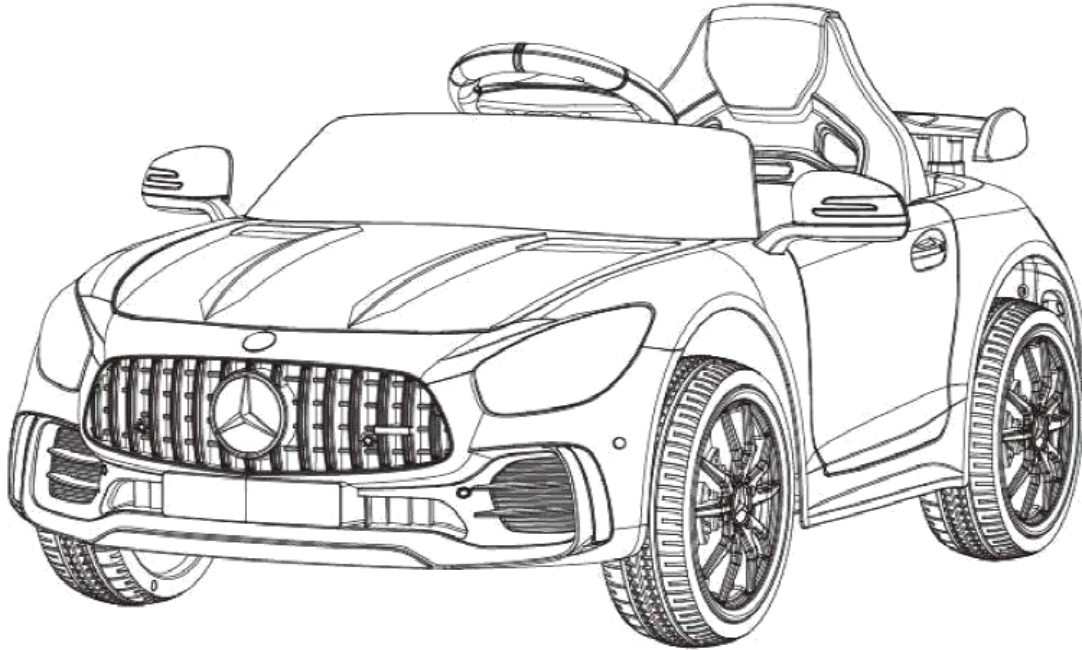

Fontos	FIGYELEM!
Kor: 3 év + Maximális teherbírás súlya: 25 kg Kor: 3 év +	<ol style="list-style-type: none">1. Nem alkalmas 36 hónaposnál fiatalabb gyermekek számára. Fulladásveszély az apró alkatrészek miatt2. Csak családi és háztartási használatra3. Forgalomban nem használható4. Felöltött általi összeszerelés szükséges5. Figyelem! Védőfelszerelést kell viselni6. Ennek a játéknak nincs fékje7. Ez a játék nem alkalmas 3 év alatti gyermekek számára a maximális sebessége miatt.8. Ez a játék elemeket tartalmaz nem cserélhető



Használati utasítás Olvassa és értelmezze használat előtt!

**Kérjük, őrizze meg ezt a kézikönyvet, mert fontos információkat tartalmaz.
Az első használat előtt töltsen az akkumulátort legalább 8-12 órán keresztül, de legfeljebb 20 órán keresztül.**

Tartalomjegyzék

1. Az új járművéről	2. oldal
2. Alkatrész lista	3. oldal
3. Alkatrész diagram	4. oldal
4. Összeszerelési útmutató	5-7. oldal
5. Hogyan kezelje a járművét	8-12. oldal
6. A jármű töltése	13. oldal
7. Hibaelhárítási útmutató	14-15. oldal
8. Járművének karbantartása	15. oldal
9. Akkumulátor áramtalanítása	16. oldal

Az új járművéről

Köszönjük, hogy megvásárolta termékünket, szeretnénk, ha gyermeke még évekig élvezné ezt a játékot. Tartsa szem előtt ezeket a szempontokat, amikor ezt az útmutatót olvassa

Megfelelő életkor:	3+ év	Akkumulátor:	DC 6V 4.5 AH*1 /12V4.5AH*1
Terhelhetőség:	maximum 25Kg	Méret:	990*550*410 mm
Anyag:	PP	Optimális hőmérséklet:	40 C°
Töltő:	Bemenet: 100-240V, 50-60Hz	Töltési idő:	8-12 óra, legfeljebb 20 óra
	Kimenet: 6V - 8V/12V-15V	Biztosíték:	F 5A/6A, Önvisszaállítás

















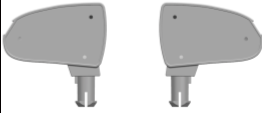

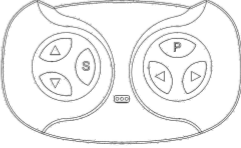
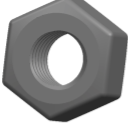

FIGYELMEZTETÉS!

GYERMEKE BIZTONSÁGA ÉRDEKÉBEN OLVASSA EL AZ ÖSSZES FIGYELMEZTETÉST ÉS AZ ÖSSZESZERELÉSI/HASZNÁLATI UTASÍTÁST, ŐRIZZE MEG EZT AZ ÚTMUTATÓT KÉSBŐBI HASZNÁLATHOZ.

- **FELNŐTT ÁLTALI ÖSSZESZERELÉS SZÜKSÉGES.** A termék apró alkatrészeket tartalmaz. A kisgyermeket tartsa távol az összeszereléstől.
- Az összeszerelés előtt mindig távolítsa el a védőanyagot és a műanyag zacskókat, és semmisítse meg.

Alkatrész lista

	Alkatrész neve	Kép	DB	Megjegyzések		Alkatrész neve	Kép	DB	Megjegyzések
	Karoszeria		1		2	Szélvédő		1	
	Ülés		1	A csavar rajta van.	4	Sebességváltó		1 vagy 2	Egyes hajtás Kettős hajtás
	Kerék		4	Az összes egyforma	6	Szpojler		1	
	Kormány		1		8	Visszapillantótükör		1	Jobb és bal
	M10 alátét		6	Az első és a hátsó tengelyre	10	Távírányító		1	
	M8 anyacsavar		4	Az első és a hátsó tengelyre	12	M5 x 35 csavar +M5 anyacsavar		1	He-lyezze a kor-mányra
	kerék-tengely burkolat		4		14	Töltő		1	
15	M4x12 csavar		6		16	Felni		4	He-lyezze a ke-rékre
17	Útmutató		1		18	Csavar-kulcs		2	
19	MP3 vezeték		1		20	Segédkerék		2	

Alkatrész diagram

MEGJEGYZÉS:

egyek alkatrészeket a jármű mindkét oldalára fel kell szerelni.

Szükséges eszközök



Csavarhúzó
(a csomag nem tartalmazza)



Fogó
(a csomag nem tartalmazza)



Kalapács
(a csomag nem tartalmazza)

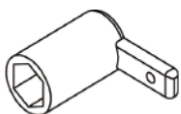

Csavarkulcs

Száma	Név	Menny.
1.	Karosszéria	1db
2.	Szélvédő	1db
3.	Ülés	1db
4.	Sebességváltó	1db
5.	Kerék	4db
6.	Szpojler	1db
7.	Kormány	1db
8.	Visszapillantó tükör	1pár
9.	M10 alátét	6db
10.	M8 anyacsavar	4db
11.	M5x35 csavar+M5 anyacsavar	1szett
12.	Keréktengely burkolat	4db



1.A segédkerék felszerelése

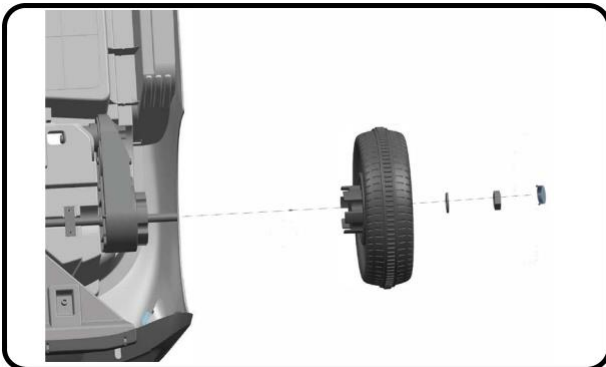
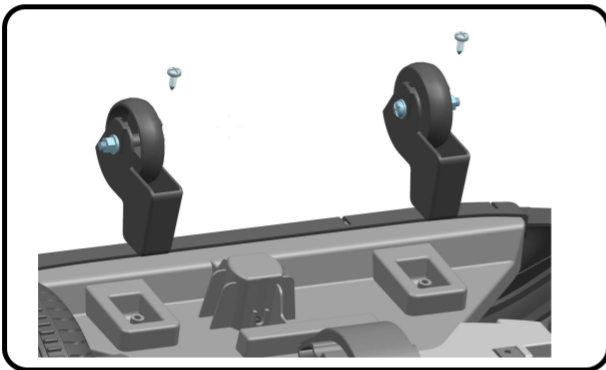

A segédkerék felszerelése

- Fordítsa fejjel lefelé az autót.
 - Távolítsa el a korábban használt M4x12 mm-es csavart ami az autó karosszériájához van rögzítve.
 - Helyezze oda a segédkereket.
 - Ezután M4x12mm csavarral rögzítse.

 - Szerelje fel a hajtómotort a hátsó tengelyre
 - Helyezze a kereket a hátsó tengelyre
 - Helyezzen oda egy 10# tömítést a hátsó tengelyre
 - Húzzon meg egy 8-as anyacsavart a műanyag kulccsal
 - Helyezzen rá egy műanyag fedelet
- Megjegyzés:** Dupla meghajtású bal és jobb kerék felszerelésének a módja megegyezik.

2.Az első kerék felszerelése

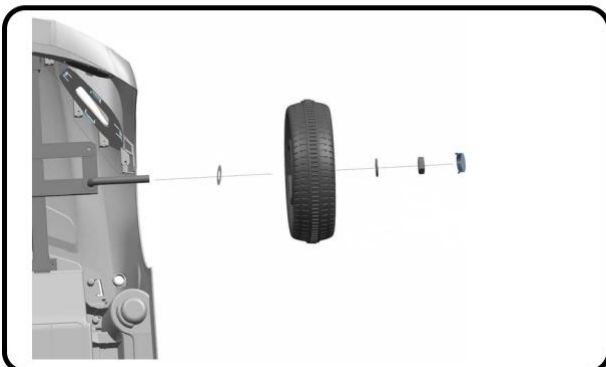

- Helyezzen oda egy 10#-os tömítést az első tengelyre
- Helyezze oda az első kereket
- Helyezzen oda egy másik 10# tömítést
- Húzzon meg egy 8-as anyacsavart a műanyag kulccsal
- Helyezzen rá egy műanyag fedelet

Megjegyzés: mindkettő első kerék felhelyezésének a folyamata megegyezik.

Összeszerelési útmutató

3. Kapcsolja be a tápkábelt

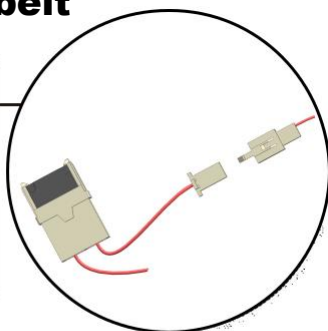
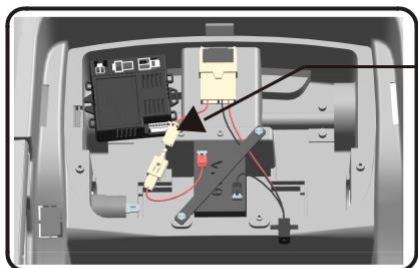

- Az ülés beszerelése előtt dugja össze a dokkoló dugót

Megjegyzés: a hálózati csatlakozók nem működtethetők visszafelé



Battery Safety Warning

Akkumulátor biztonsági figyelmeztetés

A nem újratölthető elemeket nem töltsé újra.
Az elemeket csak felnőtt felügyelete mellett lehet újratölteni.
Az újratölthető elemeket töltés előtt ki kell venni a járműből.
Különböző típusú elemek vagy régi és új elemek nem kombinálhatók.
Az elemeket megfelelő polaritással kell behelyezni.
A lemerült elemeket ki kell venni a járműből.
A tápcsatlakozók nem szabad rövidre zárni.
Száras elemeket nem lehet felhasználni.

4. Az ülés és a szpojler felszerelése

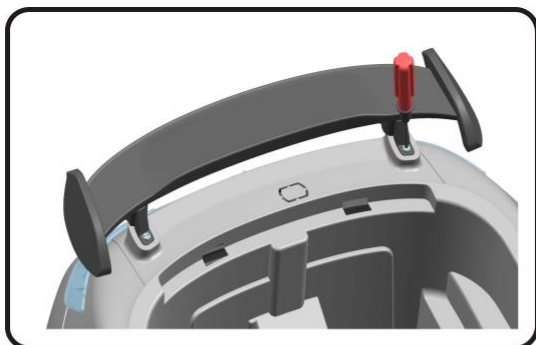

- Fordítsa fejjel lefelé az autót.
- Távolítsa el az M4X12mm csavart, amelyet az autó karosszériájához van rögzítve.
- Szpojler felszerelése.
- Ezután M4X12mm csavarral rögzítjük

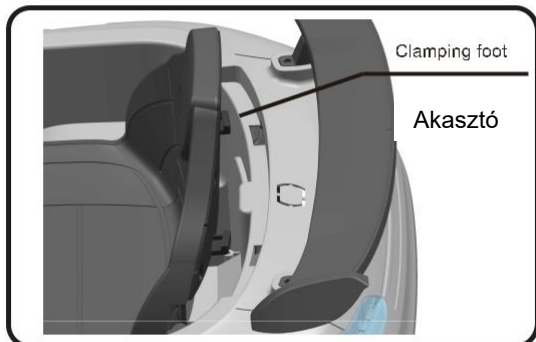

- Az ülés hátulját akassza be a karosszérián lévő nyílásba.

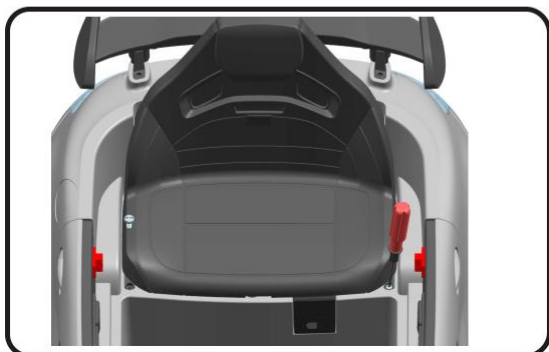

- Csavarjon be két M4 x 12-es csavart az ülés rögzítésére.

Összeszerelési útmutató

5. A szélvédő felszerelése



- Helyezze a szélvédőt a karosszériában lévő helyére.

6. A kormány beszerelése

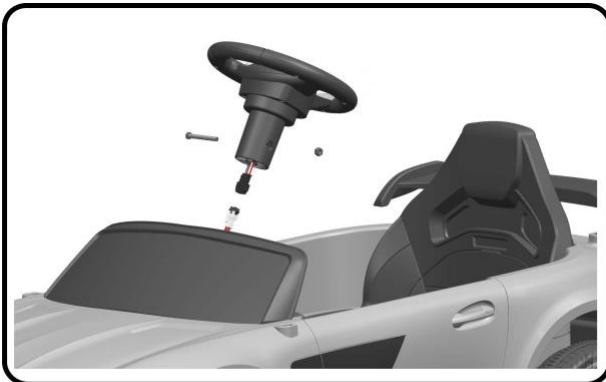

- Kösse össze a csatlakozódugót [az ábrán látható módon].
- Helyezze be a kormánykereket az irányító rúd végébe.
- Forgassa egy vonalba a kormányon és a karosszérián lévő furatokat.
- Rögzítse M5 x 35 csavarral.

7. A visszapillantó tükrök felszerelése

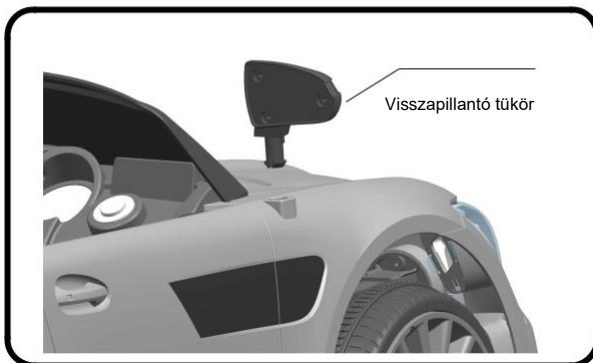

- Helyezze be a tükrök kampóját a karosszériában lévő lyukba, mind a kettő oldalon.

Hogyan kezelje a járművét

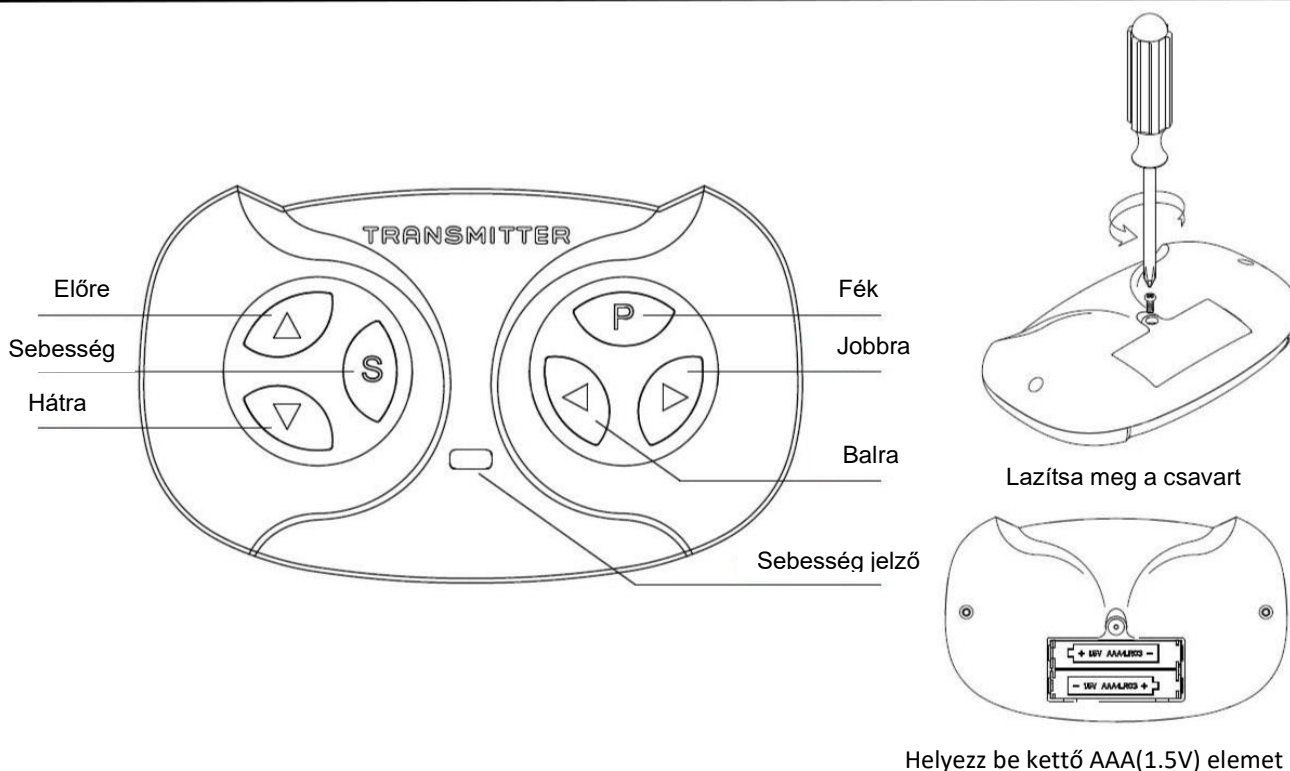

1. lépés: nyissa ki az elemtartó fedelét a távirányító hátulján, és helyezzen be két AAA (1,5 V) elemet; (száraz elemet nem szabad használni a termékben)

2. lépés: kapcsolja ki az autó főkapcsolóját;

3. rész: tartsa lenyomva egyszerre az Előre és a Hátra gombokat (megjegyzendő, hogy egyidejűleg tartsa lenyomva), amikor a sebesség kijelző villog, a főkapcsoló bekapcsol az autón, a sebesség kijelző piros a villogása leáll, sikeres kódolás; Fontos tudnivalók: Sebesség gomb a sebességszabályozáshoz való, minden alkalommal amikor állítana a sebességen, Sebesség kijelző, ha pirosan világít alacsony a sebesség, kettőt piros lámpa világít a kijelzőn közepes a sebesség, ha három piros lámpa világít gyors a sebesség.

- Nyomja meg az előre gombot és az autó elindul előre
- Nyomja meg a hátra gombot és az autó elindul hátra
- Nyomja meg a sebesség gombot, hogy be tudja állítani a kívánt sebességet.
- Nyomja meg a balra gombot és az autó elindul balra.
- Nyomja meg a jobbra gombot és az autó el
- Nyomja be a fék gombot, érintse meg az autót a fékezés fenntartása érdekében, a piros jelzőfény mind villog, majd nyomja meg a fék gombot.

Ezt a terméket lehet távirányítóval használni (a termék megrendelésétől függően): Amikor a távirányítót használja, az autó pedálkapcsolója nem használható; a távirányító leállítása esetén a termék pedálkapcsolója újra használhatóvá válik.

Hogyan kezelje a járművét

FIGYELMEZTETÉS!

A SÉRÜLÉSEK ÉS VESZÉLYEK MEGELŐZÉSE:

SOHA NE HAGYJA A GYERMEKET FELÜGYELET NÉLKÜL. KÖZVETLEN FELNŐTT FELÜGYELET SZÜKSÉGES.

- Mindig tartsa szem előtt a gyermeket, amikor a gyermek a járműben van.
- Soha ne használja utakon, autók közelében, meredek emelkedőkön vagy lépcsőkön, úszómedencékben vagy más vizes területeken vagy azok közelében.
- Mindig viseljen cipőt.
- Mindig üljön az ülésre.
- 3 éves kortól használható.
- Forgalomban nem használható.
- 25 kg a teherbírása a járműnek

Legyen biztos benne mielőtt tovább halad a szereléssel:

Fontos! A jármű első használata előtt az akkumulátort 8-12 órán keresztül, de legfeljebb 20 órán keresztül tölteni kell. Csak felnőtt töltheti újra az akkumulátort.

Fejezze be a teljes autó összeszerelését a kézikönyvben leírt lépések szerint. Ha az akkumulátor csatlakozója már össze van kötve, már áram alatt van az autó

Minden olyan elem ami csavarral van rögzítve, nem szorul másfajta rögzítési módra.

A biztonságos közlekedés szabályai

OLVASSA EL EZEKET A SZABÁLYOKAT HANGOSAN GYERMEKEDÉNEK ÉS JÁTSZÓTÁRSAINAK, ÉS GYŐZŐDJÖN MEG ARRÓL, HOGY MEGÉRTETTÉK EZEKET!

- Mindig viseljen sisakot és védőruházatot vezetés közben.
- Közvetlen felnőtt felügyelet szükséges.
- Tartsa a gyerekeket biztonságos vezetési területen.
- Soha ne vezessen úttesten, gépjárművek közelében, füves területen, meredek emelkedőkön vagy lépcsőn, úszómedencék vagy más vizes terület közelében.
- A játékot csak sík felületen használja. Például a házban, a kertben vagy a játszótéren.
- Soha ne használja sötétben. A gyermek váratlan akadályokba ütközhet, és balesetet szenvedhet.
- A járművet csak nappal vagy jól megvilágított helyen üzemeltesse.
- Nedves felületen vagy 15 foknál nagyobb lejtőn nem javasolt a járművel közlekedni.
- Ne használja ezt a járművet a szabadban, ha esik vagy havazik.
- Győződjön meg arról, hogy teljesen megállt, mielőtt irányt változtatna előre vagy hátra.
- Kérjük, tartsa be a jármű vezetésére engedélyezett súly- és korhatárt.
- Tilos az áramkört megváltoztatni vagy más elektromos alkatrészeket csatlakoztatni.
- Rendszeresen ellenőrizze a jármű vezetékeit és csatlakozásait.
- A balesetek elkerülése érdekében vezetés előtt győződjön meg arról, hogy a jármű biztonságos.
- Ne engedje, hogy gyermek hozzáérjen a kerekekhez, és ne legyen a közelükben, amikor az autó mozog.
- Ez a jármű állítható biztonsági övekkel rendelkezik. Kérjük, figyelmeztesse a gyerekeket a biztonsági öv bekötésére, mielőtt elkezdene használni a járművet, hogy biztonságosan játszasson vele.

Hogyan kezelje a járművét

Használja a főkapcsolót a bekapcsoláshoz

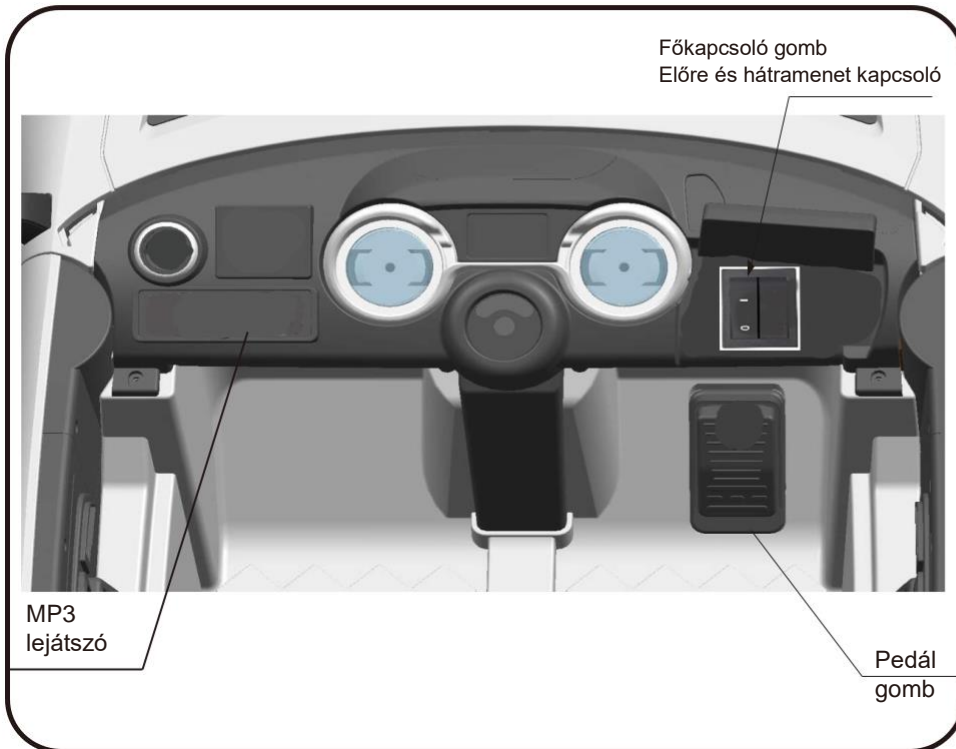

FONTOS!

Sebesség- vagy irányváltáskor mindig állítsa meg a járművet, hogy elkerülje a hajtómű és a motor közötti sérüléseket.

1. Először kapcsolja be a főkapcsolót.
2. Előre
 - Nyomja az „Előre és hátra kapcsolót” „Előre” állásba.
 - Nyomja meg a pedált.
 - A jármű előre halad.
3. Állj
 - Vegye le a lábát a gázpedálról az autó megállításához.
4. Fordítva
 - Nyomja az „Előre és hátra kapcsolót” „Hátra” állásba.
 - Nyomja meg a pedált.
 - A jármű hátrafelé halad.

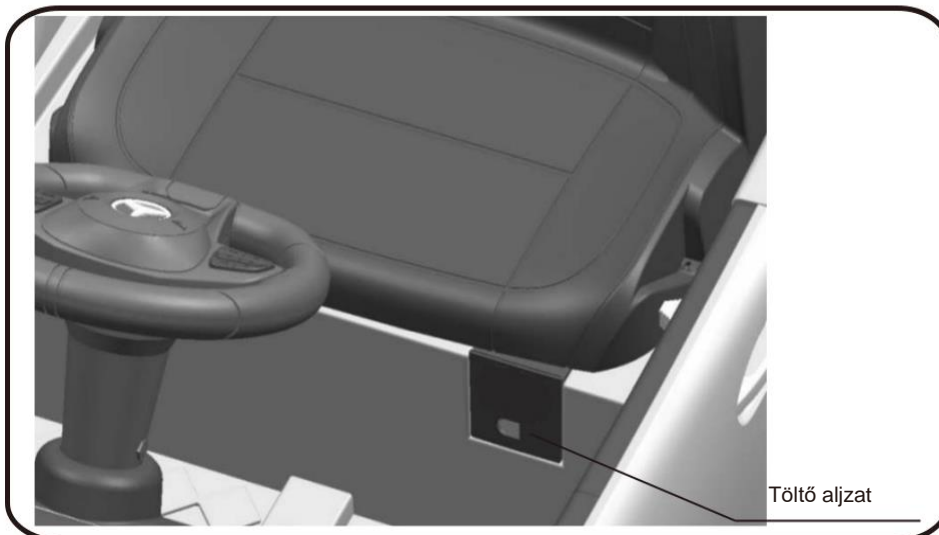

Hogyan kezelje a járművét

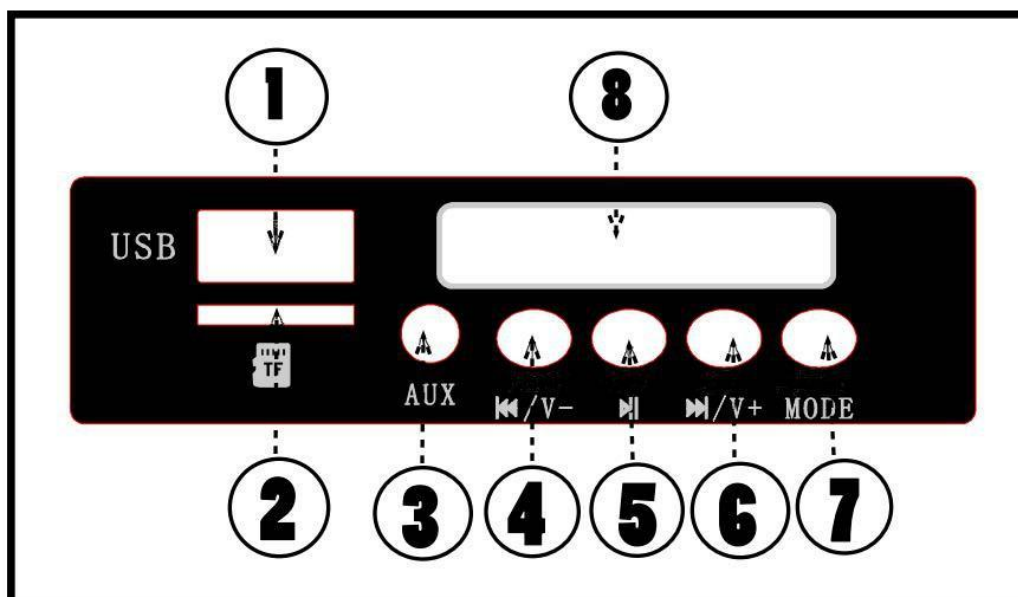

- ① felület: illessze be az USB csatlakozót, csatlakoztassa az audióforrást, hogy lejátszhassa a hangot;
- ② TF kártya: helyezze be a TF kártyát, hogy hangot tudjon lejátszani;
- ③ MP3 felület: az adatvonalon keresztül csatlakoztatható más eszközökhöz és lejátszható legyen a hang;
- ④ Zene váltás / hangerő csökkentése: érintse meg a gombot, kapcsolja át a zenét, nyomja meg hosszan a gombot, a hangerő lecsökken
- ⑤ Szünet gomb: érintse meg a gombot, a zene leáll, érintse meg újra a gombot, és a zene szól;
- ⑥ Zene váltás / hangerő növelése: érintse meg a gombot, és váltson zenét; Nyomja meg hosszan a gombot és növelje a hangerőt
- ⑦ Üzem módváltó gomb: érintse meg a gombot MP3 zene lejátszásához, majd érintse meg a gombot az USB-n lévő zene lejátszásához, majd érintse meg a gombot az USB-kártyán lévő zene lejátszásához.
- ⑧ Feszültség kijelzés: a kijelzőn látható érték alapján megállapítható, hogy az akkumulátor fel van-e töltve vagy sem.

(6) Hogyan használja a kormányon lévő gombot

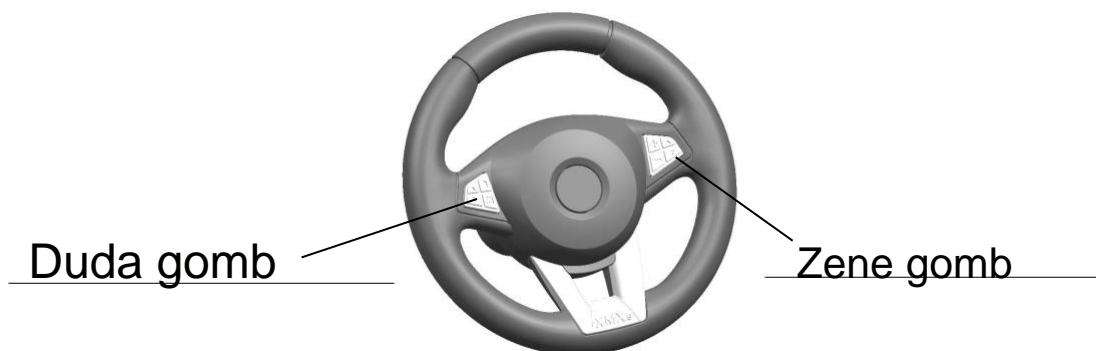

Hogyan kezelje a járművét

Áramkör diagramm

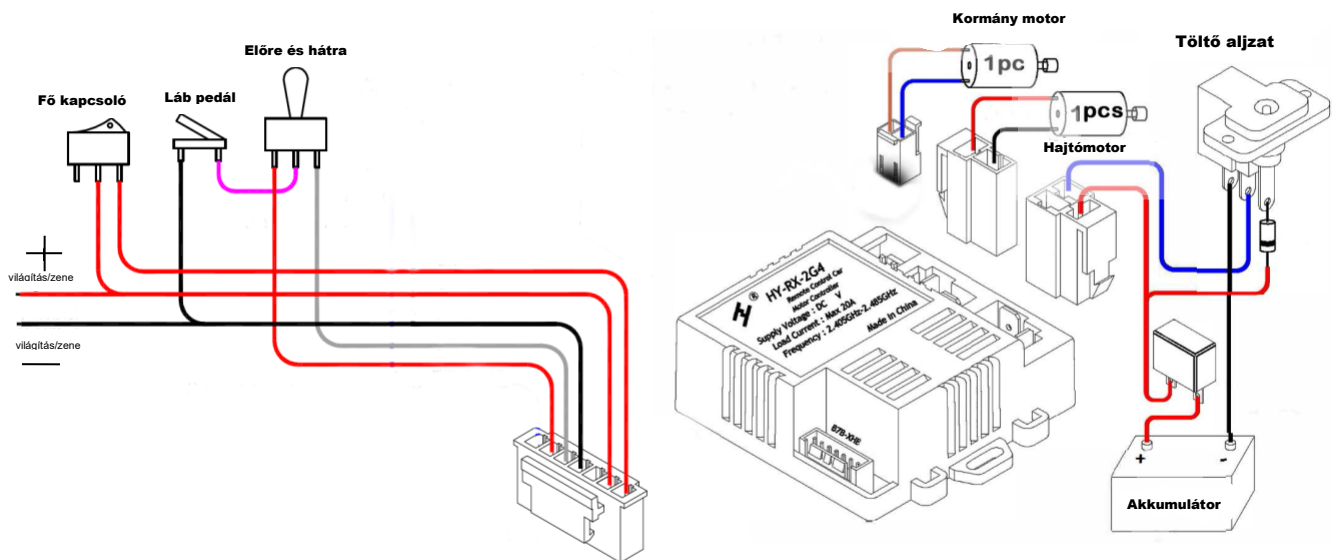

Jármű töltése

CSAK FELNŐTT TÖLTHETI AZ AKKUMULÁTOR!



FIGYELMEZTETÉS!

• TŰZ ÉS ÁRAMÜTÉS MEGELŐZÉSE:

-Csak a járművel együtt szállított újratölthető akkumulátort és töltőt használja. SOHA ne cserélje ki az akkumulátort vagy a töltőt más márkával. Más akkumulátor vagy töltő használata tüzet vagy robbanást okozhat.

-Ne használja az akkumulátort vagy a töltőt semmilyen más termékhez. Túlmelegedés, tűz vagy robbanás következhet be.

-SOHA ne módosítsa az elektromos áramköri rendszert. Az elektromos rendszer megzavarása áramütést, tüzet vagy robbanást okozhat, vagy a rendszer maradandó károsodását okozhatja.

-Ne engedje, hogy az akkumulátor érintkezői közvetlenül érintkezzenek. Tűz vagy robbanás fordulhat elő.

-Ne engedjen folyadékot az akkumulátorra vagy annak alkatrészeire.

-A töltés során robbanásveszélyes gázok keletkeznek. Ne töltse hő vagy gyúlékony anyagok közelében. Az akkumulátort CSAK jól szellőző helyen töltsse.

-SOHA NE vegye fel az akkumulátort a vezetőeknél vagy a töltőnél fogva. Az akkumulátor megsérülhet, és tüzet okozhat. Az akkumulátort CSAK a toknál fogva vegye fel.

-Az akkumulátort CSAK száraz helyen töltsse.

• Távolítsa el a kiemelt részt. **Kezelés után kezet kell mosni.**

• Ne nyissa ki az akkumulátort. Az akkumulátor ólomsavat és egyéb mérgező és korrozív anyagokat tartalmaz.

Jármű töltése



FIGYELMEZTETÉS!

TÚZ ÉS ÁRAMÜTÉS MEGELŐZÉSE:

-Ne nyissa fel a töltőt. A házban belüli szabad vezetékek és áramkörök áramütést okozhatnak. Az akkumulátort csak felnőtt kezelheti vagy töltheti. SOHA ne engedje, hogy gyermek kezelje vagy töltsen az akkumulátort.

Az akkumulátor nehéz és ólomsavat (elektrolitot) tartalmaz.

-Ne ejtse le az akkumulátort. Az akkumulátor maradandó károsodását vagy súlyos sérülést okozhat.

-Az akkumulátor töltése előtt ellenőrizze, hogy nem-e kopott vagy sérült az akkumulátor, a töltő, a tápkábel és a csatlakozók. NE töltsen fel az akkumulátort, ha az alkatrészek megsérültek.

-Ne hagyja, hogy az akkumulátor teljesen lemerüljön. Töltsen fel az akkumulátort minden használat után vagy havonta egyszer, ha nem használja rendszeresen.

-Ne töltsen az akkumulátort fejjel lefelé.

-Mindig rögzítse az akkumulátort az akkumulátor konzollal. Az akkumulátor kieshet, és megsérülhet a gyermek, ha a jármű felborul.

-Javaslat kisgyermeknek felnőtt felügyeletére.

-A játékot óvatosan kell használni, mert szakértelem szükséges ahhoz, hogy elkerüljük az eséseket vagy ütközéseket, amelyek sérülést okozhatnak a felhasználónak vagy harmadik feleknek.

A töltő bemeneti aljzata **AZ ÜLÉS ALATT** van.

Töltés közben a **TÁPKAPCSOLÓT KI** állásba kell kapcsolni.

Az első használat előtt töltsen fel az akkumulátort 8-12 órán keresztül. Ne töltsen újra az akkumulátort 20 óránál tovább, hogy elkerülje a töltés túlmelegedését.

Amikor a jármű lassulni kezd, töltsen fel az akkumulátort.

Minden használat után vagy havonta egyszer a minimális újratöltési idő 8-12 óra, de legfeljebb 20 óra.



FIGYELMEZTETÉS!

**Ez a termék TÖLTÉSVÉDELEM-
MEL rendelkezik:
Töltéskor minden funkció leáll!**

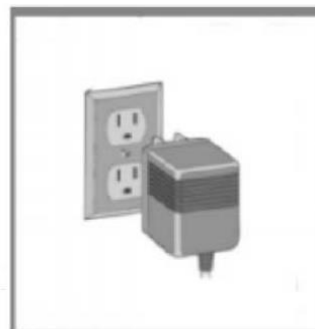
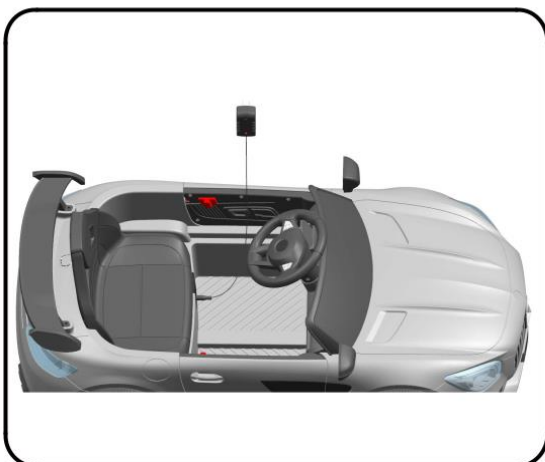

1. Keresse meg a töltő bemeneti aljzatát az ülés alatt.
 2. Dugja be a töltő csatlakozóját a bemeneti aljzatba.
 3. Dugja be a töltő csatlakozóját a konnektorba.
- Az akkumulátor töltése megkezdődik

Hibaelhárítási útmutató

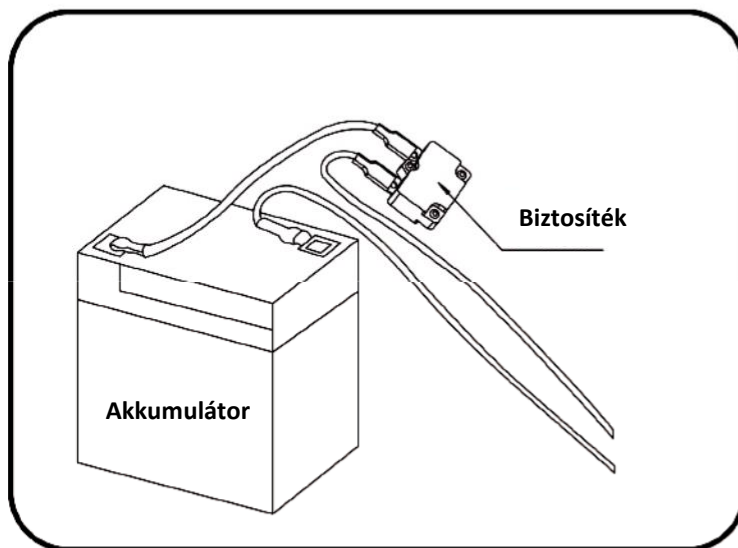

A biztosíték áramellátásának elkerülése érdekében kövesse az alábbi irányelveket:

NE terhelje túl a járművet, Maximális tömeg 25 kg

NE hajtson fel meredek lejtőn.

NE hajtson neki rögzített tárgyakra, amelyek a kerekek kipörgését okozhatják, ami a motor túlmelegedését okozhatja.

Ne vezessen nagyon meleg időben, mert az alkatrészek túlmelegedhetnek.

NE manipulálja az elektromos rendszert, mert ez rövidzárlatot okozhat, ami a biztosíték kioldását okozhatja.

LEHETSÉGES OK: A kerékanyák meglazultak.

Ha az anyák nincsenek megfeszítve, a kerekek nem kapcsolják be az előremeneti sebességfokozatot. Húzza meg az anyácsavart az anyakulccsal.

LEHETSÉGES OK: Az akkumulátor csatlakozója vagy a vezetékek meglazultak.

Győződjön meg arról, hogy az akkumulátor csatlakozói szorosan csatlakoznak egymáshoz.

LEHETSÉGES OK: Az akkumulátor lemerült.

Megfelelően karbantartotta az akkumulátort az utasításoknak megfelelően? Régi az akkumulátor? Lehetséges, hogy az akkumulátort ki kell cserélni.

LEHETSÉGES OK: Az elektromos rendszer megsérült.

Víz korrodálhatta a rendszert, vagy laza szennyeződés kavics vagy homok elakadhatta a kapcsolót.

LEHETSÉGES OK: A motor megsérült.

A motor szakszerű javítást igényel.

PROBLÉMA: Az akkumulátor nem töltődik fel.

LEHETSÉGES OK: Az akkumulátor vagy az adapter csatlakozója meglazult.

Győződjön meg arról, hogy az akkumulátor csatlakozója és az adapter csatlakozója szorosan össze van dugva.

LEHETSÉGES OK: A töltő nincs bedugva.

Győződjön meg arról, hogy a töltő be van dugva a konnektorba, és be van kapcsolva az áramellátás a konnektorba.

LEHETSÉGES OK: A töltő nem működik.

Meleg a töltő töltés közben? Ha nem, előfordulhat, hogy a töltő elromlott, és ki kell cserélni.

Hibaelhárítási útmutató

PROBLÉMA: A jármű nem jár túl sokáig.

LEHETSÉGES OK: Lehetséges, hogy az akkumulátor alul van töltve.

Lehet, hogy nem tölti elég sokáig az akkumulátort. Minden használat után, vagy havonta legalább egyszer töltsse az akkumulátort 8-12 órán keresztül. Ne hagyja az akkumulátort a töltőn 20 óránál tovább.

LEHETSÉGES OK: Az akkumulátor régi.

Az akkumulátor végül elveszíti a töltés megtartásának képességét. A használat mértékétől és a változó körülményektől függően az akkumulátor legfeljebb három évig működik. Cserélje ki az akkumulátort egy újra.

PROBLÉMA: Az akkumulátor zúg vagy gurgulázik töltés közben.

Ez normális, és nem ad okot aggodalomra. Az is előfordulhat, hogy töltés közben néma, ami szintén normális.

PROBLÉMA: A töltő felmelegszik az akkumulátor újratöltése közben.

Ez normális, és nem ad okot aggodalomra.

Jármű karbantartása

- A szülő felelőssége, hogy használat előtt ellenőrizze a játék fő részeit. Rendszeresen meg kell vizsgálnia a lehetséges veszélyeket, például az akkumulátort, a töltőt, a kábelt, a dugót, a csavart, amely más alkatrészeket rögzít, és ha sérülést észlel, a játékot csak akkor szabad használni, ha a sérülést megfelelően ki nem javították.
- Győződjön meg arról, hogy a jármű műanyag részei nincsenek repedve vagy eltörve.
- Alkalmanként használjon megfelelő olajat a mozgó alkatrészek, például a kerekek kenésére.
- Parkolja le a járművet zárt térben, vagy takarja le ponyvával, hogy megvédje a nedves időjárástól.
- Tartsa távol a járművet hőforrásoktól, például tűzhelyektől és fűtőtestektől. A műanyag részek megolvadhatnak.
- Minden használat után töltsse fel az akkumulátort. Csak egy felnőtt kezelheti az akkumulátort. Ha a járművet nem használja, legalább havonta egyszer töltsse fel az akkumulátort.
- Ne mossa a járművet slaggal. Ne mossa le a járművet szappannal és vízzel. Ne vezesse a járművet esős vagy havas időben. Ne használjon súroló hatású tisztítószeret.
- Ne vezesse a járművet laza talaj, homokban vagy finom kavicsban, amely károsíthatja a mozgó alkatrészeket, a motorokat vagy az elektromos rendszert.
- Ha nincs használat, az összes áramforrást ki kell kapcsolni. Kapcsolja ki a főkapcsolót, és válassza le az akkumulátor csatlakozóját.

Akkumulátor áramtalanítása

Akkumulátor áramtalanítása



- A zárt ólom-savas akkumulátort újra kell hasznosítani, vagy környezetvédelmi szempontból megfelelő módon kell ártalmatlanítani.
- Ne dobja tűzbe az ólom-savas akkumulátort. Az akkumulátor felrobbanhat vagy szivároghat.
- Ne dobja az ólom-savas akkumulátort a szokásos háztartási szemétbe. A zárt ólom-savas akkumulátorok elégetését, lerakását vagy háztartási szeméttel való keverését törvény tiltja.
- A lemerült akkumulátort juttassa vissza a helyi, jóváhagyott ólom-savas akkumulátor-újrahasznosítóhoz, például az autóakkumulátorok helyi eladójához.
- Az ólomakkumulátorok környezetkímélő újrahasznosításával és ártalmatlanításával kapcsolatos egyéb információkért forduljon a helyi hulladékgazdálkodási illetékesekhez.
- Az akkumulátort csak felnőtt töltheti. Kérjük, használat előtt töltsse fel a terméket!
- A játékot nem szabad túlzott (az itt megadott mennyiségnél nagyobb) teljesítményhez csatlakoztatni, és töltési folyamat közben sem szabad működtetni.
- Bármely újratölthető akkumulátort csak felnőtt felügyelete mellett szabad feltölteni.
- Az akkumulátortöltőnek rendszeresen ellenőriznie kell a vezetékeket, csatlakozókat. A burkolatot és más alkatrészeket a sérülések és a talált sérülések miatt le kell állítani és helyre kell állítani.
- Nyissa ki az elemtartó fedelét a távirányítón, és helyezzen be két darab elemet, ügyelve az elemek polaritására. Helyezze vissza az elemfedelelet és rögzítse csavarokkal (kérjük, cserélje ki az akkumulátort a fenti lépések szerint, és azt felnőttnek kell elvégeznie).
- Minden elemet a megfelelő polaritással kell behelyezni.
- A nem újratölthető akkumulátort nem szabad feltölteni, kérjük, távolítsa el minden lemerülő akkumulátort a játékból.
- Ne használjon együtt régi és új elemeket, vagy vegyesen különböző típusú elemeket.
- A játékhoz használt akkumulátortöltőt rendszeresen meg kell vizsgálni, hogy nem sérültek-e a kábelen, a csatlakozón, a burkolaton és más alkatrészekben, és ilyen sérülés esetén nem szabad használni, amíg a sérülést meg nem javítják.